

Skyltställ

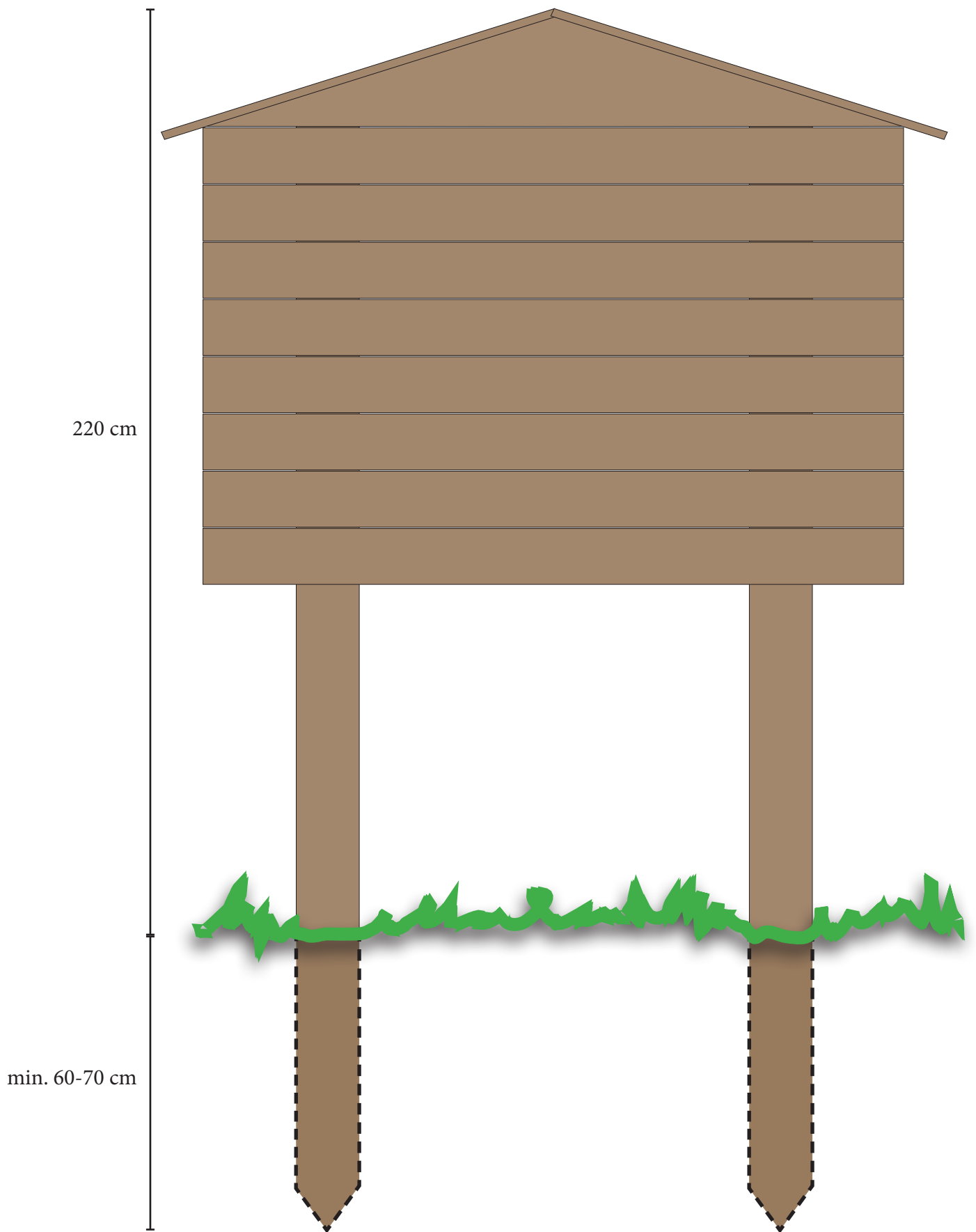

Spänger

Material till spänger

Stolpar:	Ø 80 mm	1750 mm	(Tryckt)
Plank:	2" 5"	50 x 125 mm	(Organo)
Ok:	45 x 95 x 630 mm el. 45 x 120 x 630 mm		(Tryckt)
Nät:	20 x 20 mm	1,4 mm	
Skruv:	6 x 100		

Utformning och montering av spänger

Kortsida spång

1. Plank
2. Ok
3. Stolpe

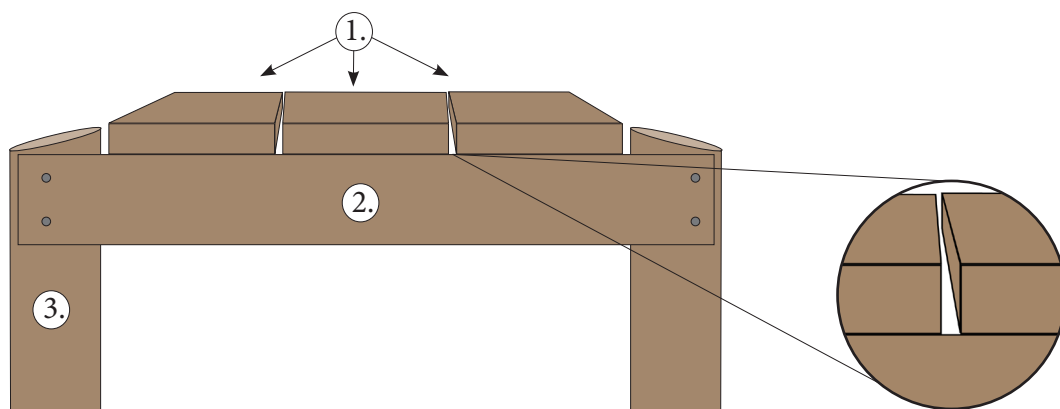

Avstånd mellan plankor: 15 mm.



Stolpe snedsågas.
Kanterna fasas, rundas
30-45 °

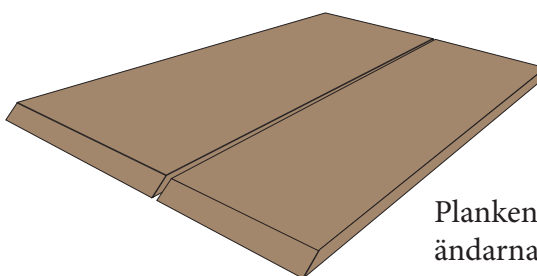

Planken snedsågas i ändarna av spången.



Plankorna läggs i möjligaste mån enligt bilden (årsringarna bildar en "glad mun").

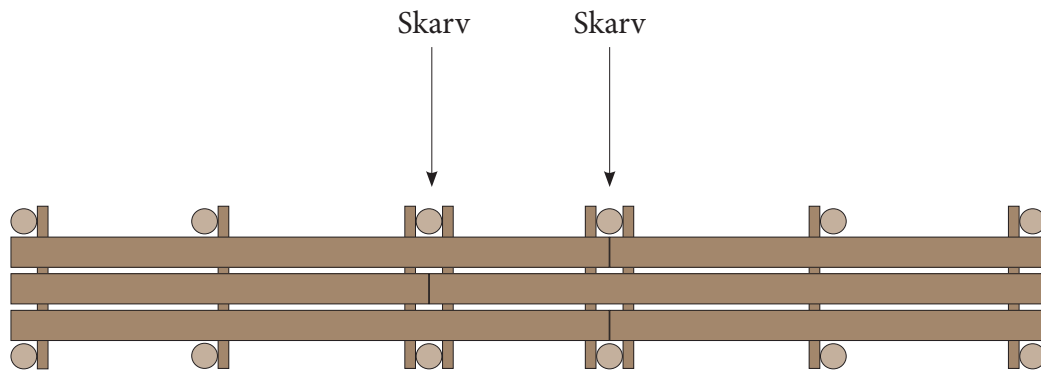

Spång sedd från ovan.
Högre än 50 cm.

Max 160 cm

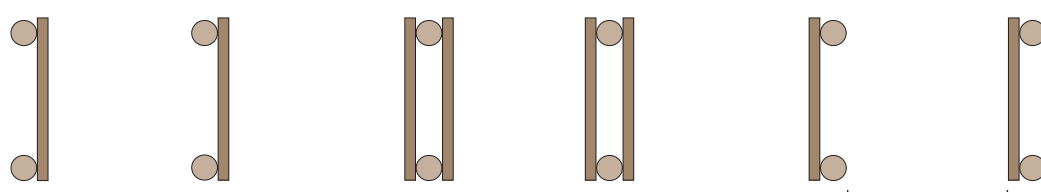

Max 160 cm

- Spång högre än 50 cm - förslutna skarvar på gångbrädor.
- Max avstånd mellan stolpar och ok: 160 cm.
- Avstånd krampor i längsled: 20 cm. Sätts 3 i bredd.

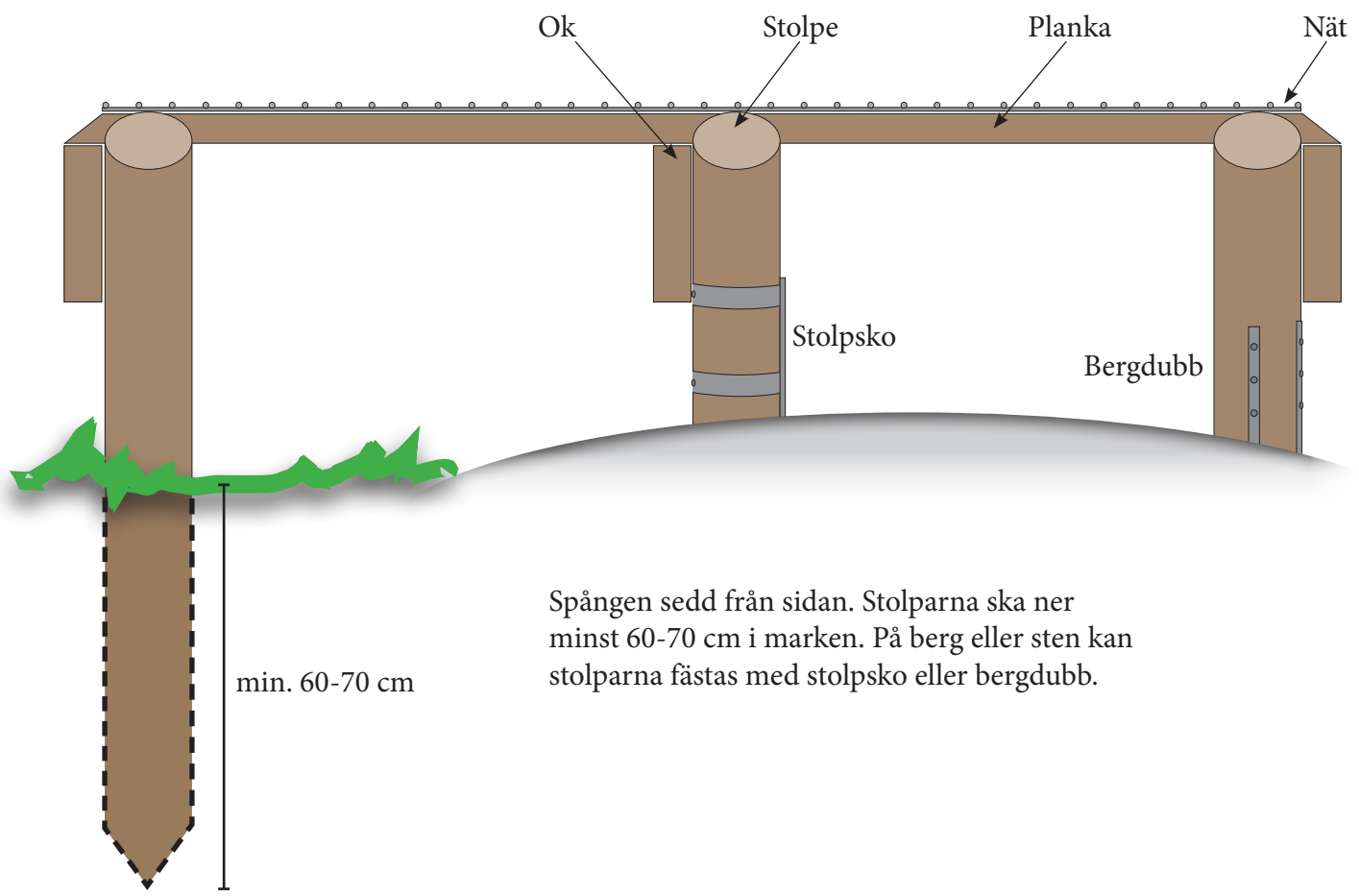

Spången sedd från sidan. Stolparna ska ner minst 60-70 cm i marken. På berg eller sten kan stolparna fästas med stolpsko eller bergdubb.

min. 60-70 cm

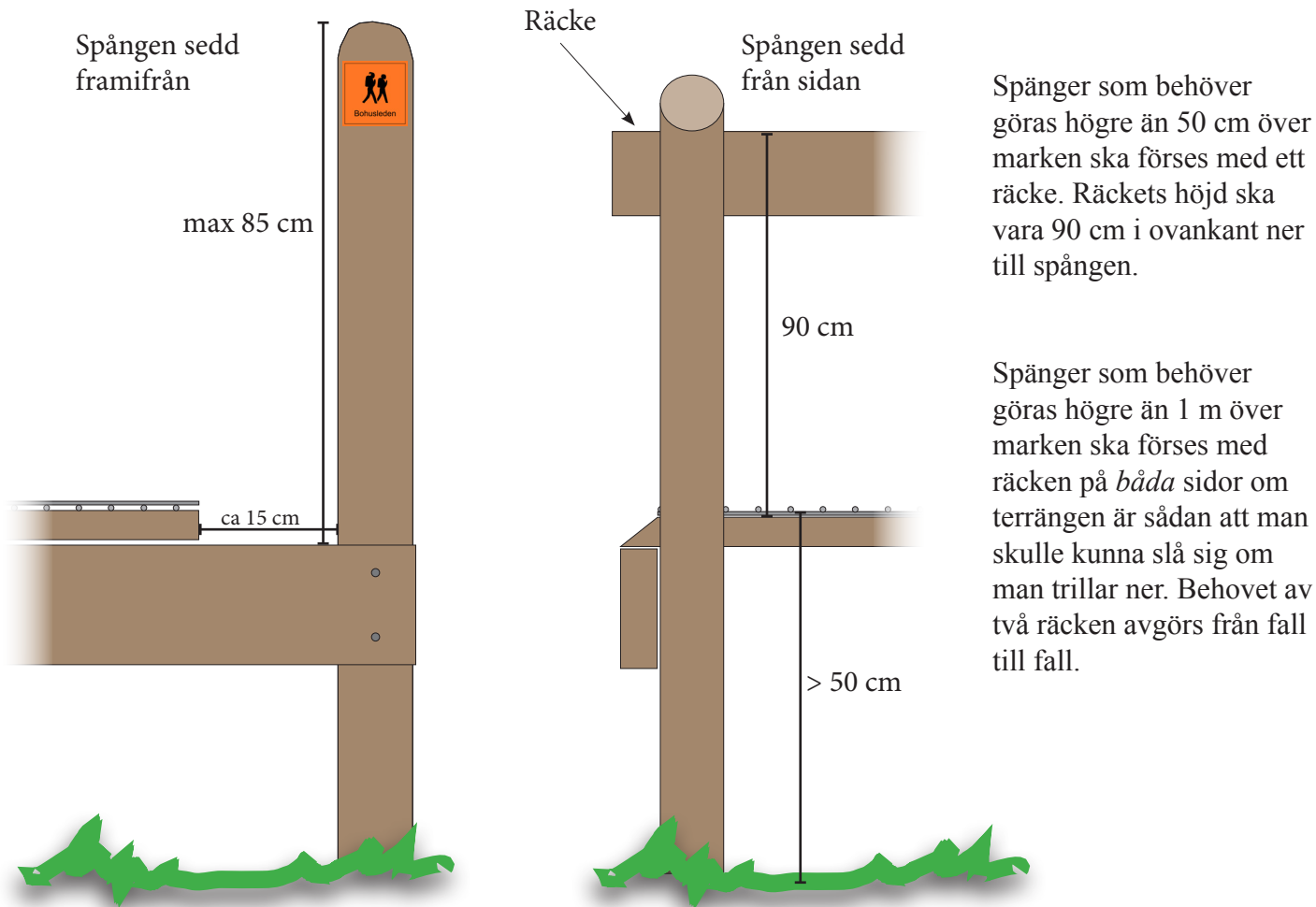

Spånger som behöver göras högre än 50 cm över marken ska förses med ett räcke. Räckets höjd ska vara 90 cm i ovankant ner till spången.

Spånger som behöver göras högre än 1 m över marken ska förses med räcken på *båda* sidor om terrängen är sådan att man skulle kunna slå sig om man trillar ner. Behovet av två räcken avgörs från fall till fall.

Stolpar i början och slutet av en spång, som t.ex. avser att hjälpa vandraren att ta sig upp på spången, ska göras 85 cm höga. Stolpen ska vara rundad i toppen. Stolpen monteras ca 15 cm från spången för att cyklister ska kunna passera utan att slå i styret. Oket fölängs därför från 63 till 78 cm.

Montering av nät på spång

Nätet består av längsgående och tvärgående metallstavar. För att spången inte ska bli hal måste de tvärgående ligga överst!

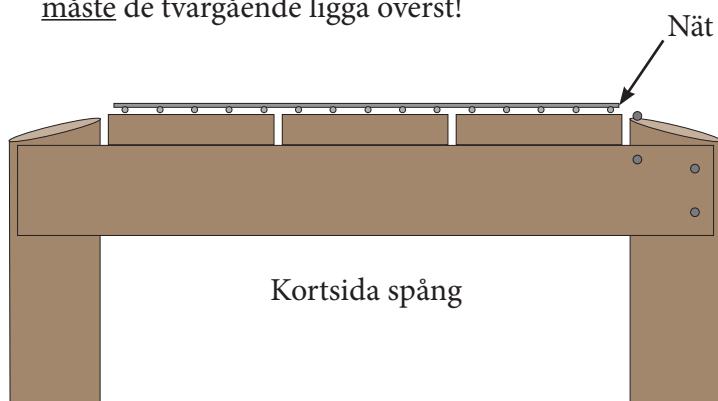

Tvärgående →

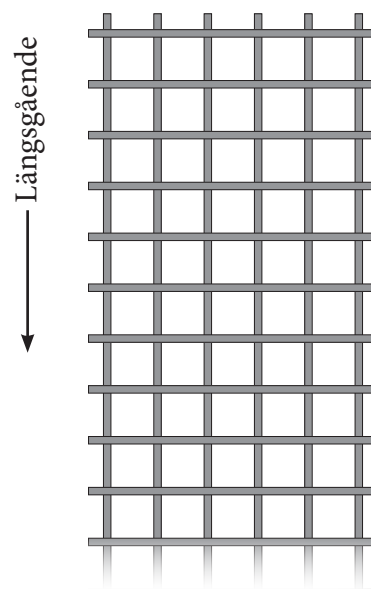

Markeringsstolpar

I **öppen terräng** markeras stig med stolpe 75 x 75 mm eller tryckt rund stolpe (avgörs av reservatsbestämmelser och tidigare val). Uppstick 60 cm (lagom höjd då det finns betesdjur). Stolpens topp får gärna vara pyramidsågad eller snedsågad.

Beroende på underlag förankra stolpen antingen med bergdubb eller slå ner stolpen. Färgmarkeras med bricka 50x50 mm (diagonal 71 mm dvs får plats på en 75 mm stolpe och tryckt rund stolpe). De brickor som vi har använt tidigare har haft en bra hållbarhet, 25-30 år. Brickor lättare att hantera än att tex måla färgmarkeringar på stolpar. En fördel med brickor (jämfört med band som målas runt om) är att de anger ledens riktning, eftersom det blir en ”fram”- och ”baksida”.

I **öppen terräng** kan vi också använda målade stenar förutsatt att de placeras tydligt. Om det blir problem med stenar som flyttas ska de förankras med bergdubb, men det är alltså inte ett krav.

I **skog** markeras stig med plastband runt trädstammar eller med målade färgmarkering = cirkel. Bra att använda schablon så att det blir snygga cirklar med väldefinierade kanter och inget rinn. För att synas bra bör cirkeln ha en diameter som är minst 8 cm.

Utgångspunkten är att en led och ett reservat ska ha så få olika typer av markeringar som möjligt. Om en led är markerad med plastband är det bäst om den är det hela vägen. Färg bör hållas enhetlig om man går från skog till öppen mark eller vice versa, dvs rätvinklig romb på stolpe = rätvinklig romb på träd, cirkel på träd = cirkel på stolpe. Givetvis kan en led som går från öppen terräng till skog innehålla några typer märkning, men för att göra det enkelt för besökaren och ge ett enhetligt intryck är det bäst att hålla sig till så få typer som möjligt.

Gällande färgval: Då vi märker upp en ny stig i ett reservat som endast har en stig - välj blått. Om det finns två stigar i reservatet - välj blått och rött. Finns fler stigar får man välja själv. Några tips dock: Grön och röd stig får finnas i ett och samma reservat men de bör inte ligga nära varandra eller korsa varandra eftersom dessa två färger är svåra att särskilja för många. Detta gäller även för blått och gult, som får finnas i samma reservat men inte bör ligga nära varandra. Orange används framförallt för leder dvs en sträcka från A till B.

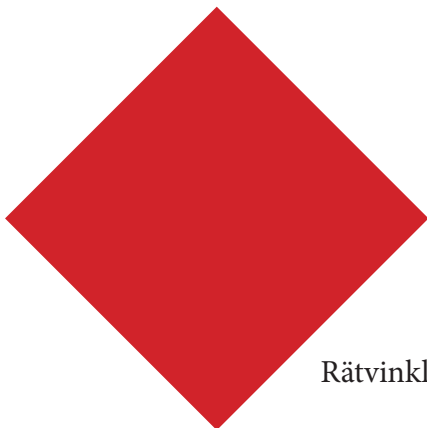

Rätvinklig romb

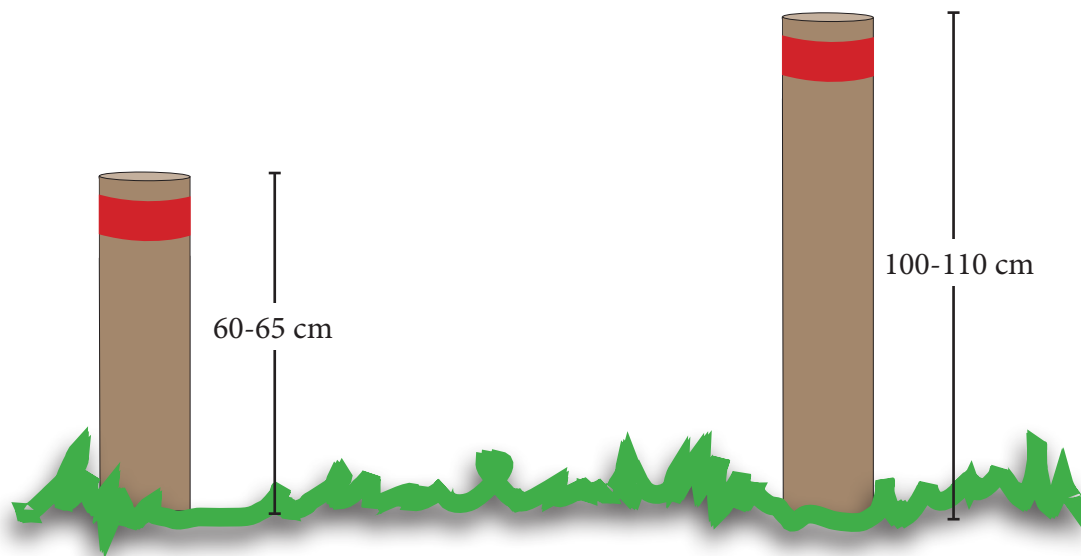

Beteshage

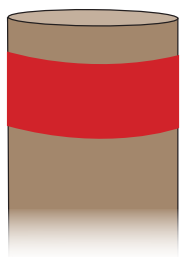

15-20 mm
från överkant

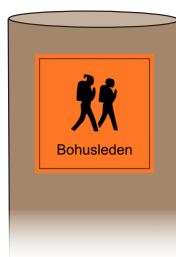

15-20 mm
från överkant

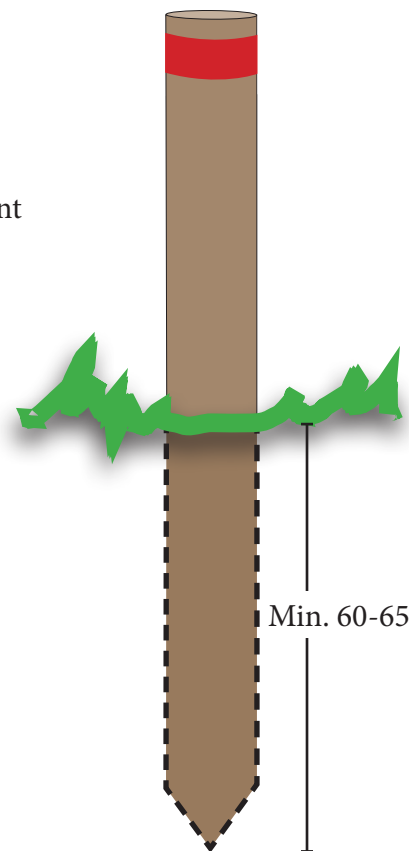

På sten fästs stolpe med
stolpsko eller två bergdubb.

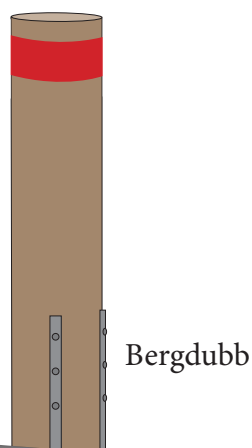
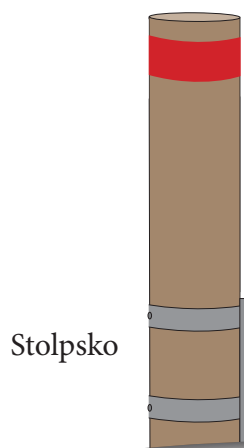

Berg